

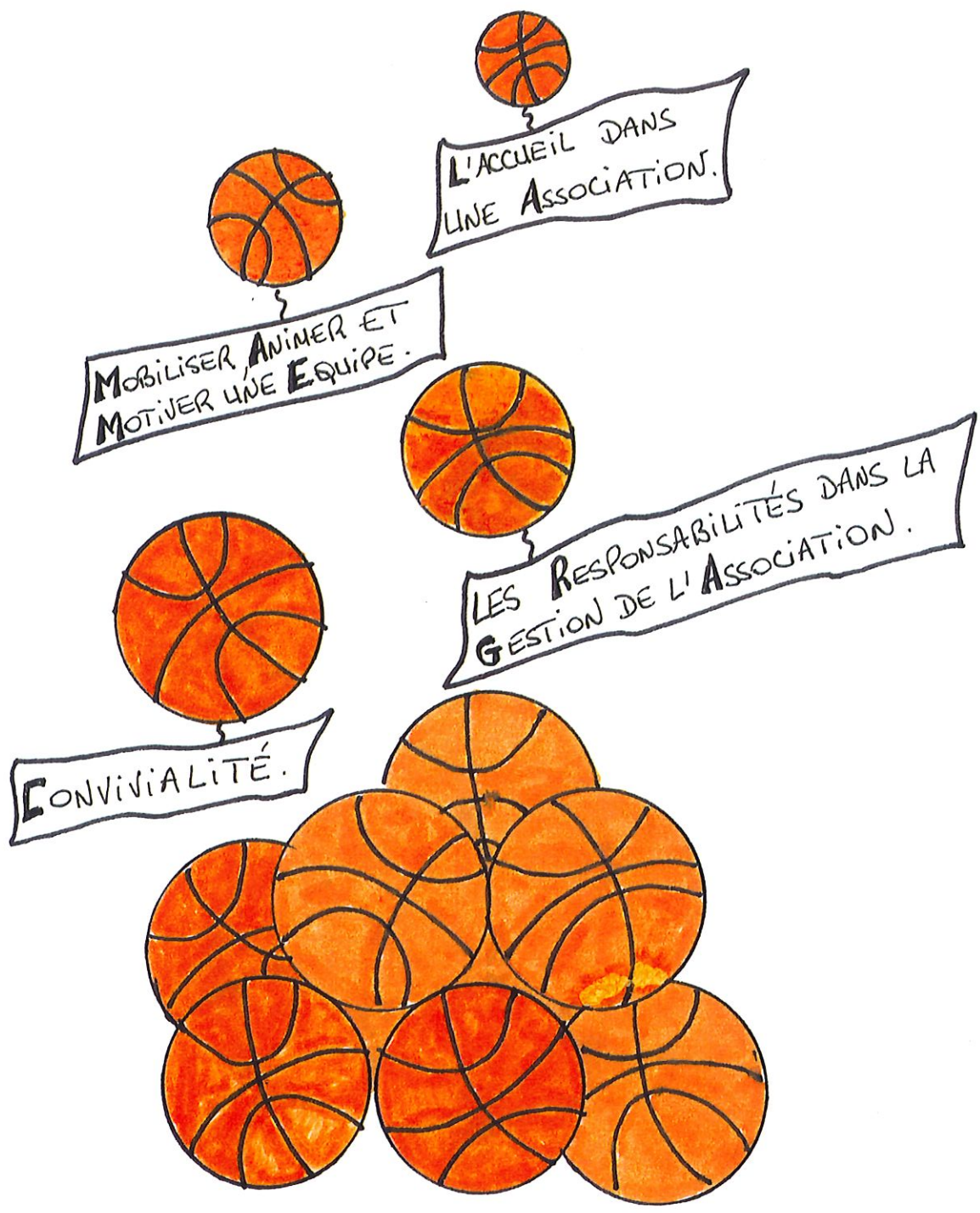

# UNIVERSITÉ DÉVELOPPEMENT ASSISTANCE



1<sup>er</sup> 2, 3  
NOVEMBRE  
2002 À TOURS



# LE TRÉVISIONNEL

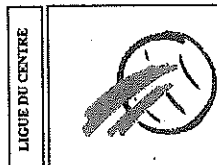

<b>FICHE ACTION</b>	<b>N° 2</b>
<b>AXE DE PROGRES</b> <b>Formation des cadres et dirigeants</b>	<b>TITRE DE L'OPERATION</b> <b>Université décentralisée</b>
<b>NATURE DE L'ACTION</b> Rassemblement et formation des dirigeants	
<b>PILOTE DE L'ACTION</b> Paola BLACHIER Assisté de: Sophie GABORY, Didier MARTINEZ, Thierry BALESTRIERE Conseil d'honneur du Comité 37	
<b>LE CONSTAT</b> Depuis mai 2000 aucune action de formation vers les dirigeants dans la Ligue du Centre Souhait des dirigeants de clubs d'accéder à des formations de proximité	
<b>LA VOLONTE DE LA LIGUE/OBJECTIF DE L'ACTION</b> Adhérer à la politique fédérale en mettant en œuvre des formations décentralisées Optimiser le développement des clubs en formant leurs dirigeants	
<b>DESCRIPTIF DE L'OPERATION</b> Organisation conjointe de la Ligue du Centre, du Comité 37 et du club de l'ES Bourgueil Week-end de formation ouvert aux clubs de la Ligue du Centre et des Ligues limitrophes du Vendredi 1 Novembre au Dimanche 3 Novembre 2002 à la Maison des Sports de Touraine Volume de formation: 7 séances de 1h45 5 modules proposés: Les responsabilités dans la gestion de l'association L'accueil dans une association Développer son club, la stratégie du projet La mise en œuvre d'un projet Mobiliser, animer et motiver une équipe Echanges de pratiques entre les stagiaires, convivialité par la découverte des vins de Bourgueil	
<b>LES MOYENS</b> <b>HUMAINS</b> Equipe de formateurs de la FFBB (1 formateur / module) Equipe d'organisation locale (Ligue + CD 37) (10 personnes) Club de l'ES Bourgueil (Responsable E. PLOQUIN)  <b>FINANCIERS/BUDGET (Recettes et Dépenses)</b>  <b>MATERIELS</b> Salles Maison des Sports: 1x70 places, 5x20 places (avec équipement technique) Espace rencontre + bar Maison des Sports / Restauration sur site avec traiteur Hôtellerie à proximité Maison des Sports	
<b>LES TACHES A EFFECTUER</b> 1 Réservation salles / hotellerie / restauration (P. BLACHIER) 2 Réalisation de la plaquette (P. BLACHIER + S. GABORY + SECRETARIAT + CG 37) 3 Envoi plaquette / réception des inscriptions (P. BLACHIER + SECRETARIAT) 4 Gestion financière de l'université (P. BLACHIER) 5 Mise en place accueil / intendance logistique (D. MARTINEZ + S. GABORY + CONSEIL D'HONNEUR) 6 Recherche de partenaires financiers (Th. BALESTRIERE)	
<b>L'ECHEANCIER</b> 1 Réservation Maison des Sports / 28 2 2002 2 Réservation hotellerie / traiteur / transport / 15 3 2002 3 Demandes de financements Conseil Général 37 / 28 2 2002 4 Réalisation plaquette Avril / Mai (1000 exemplaires) 5 Distribution plaquettes Mai / Juin (AG CD) / Septembre 6 Réception des inscription (Date limite: 30 9 2002)	
<b>EVALUATION</b> Nombre de participants Retour d'évaluation des stagiaires Coût de l'organisation / stagiaire	



LIGUE DU CENTRE

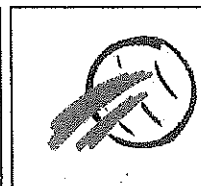

## FICHE ACTION

N° 2

## Le budget

Prévisionnel réalisé avec la participation de 50 stagiaires

Coût de la participation par stagiaire:

avec hôtellerie: 90,00 €

sans hôtellerie: 40,00 €

## Dépenses

Maison des Sports	
Utilisation Espace Rencontre	70 €
Hébergement des stagiaires	1 080 €
Transport des stagiaires	300 €
Restauration des stagiaires	2 135 €
Hébergement des formateurs	700 €
Restauration des formateurs	420 €
Collations	100 €
Fin d'honneur	240 €
Cadeaux aux participants	380 €
Restauration des organisateurs	400 €
Réalisation de la plaquette	160 €
Affranchissement	200 €
Téléphone	60 €
Divers	150 €
<b>TOTAL</b>	<b>6 395 €</b>

## Recettes

Participation FFBB	1 120 €
Participation Comité d'Indre et Loire	300 €
Participation des stagiaires	
30 avec hôtellerie	2 700 €
20 sans hôtellerie	800 €
FNDS Régional	300 €
Conseil Général de Touraine	770 €
Participation Ligue du Centre	405 €
<b>TOTAL</b>	<b>6 395 €</b>

LE RÉALISÉ

## **PROGRAMME DE L'UNIVERSITE DECENTRALISEE DES 1/2 ET 3 NOVEMBRE 2002 A TOURS**

### **VENDREDI 1<sup>ER</sup> NOVEMBRE 2002**

- ✓ Accueil de 18h à 19h, à la Maison des Sports de Touraine, à l'Espace convivialité.
- ✓ A 19h : Appétitif suivi du dîner, à l'Espace convivialité.
- ✓ A 20h30 : Plénière : Ouverture de l'université, Salle Jean GUERARD au Rez de chaussée.
- ✓ A 21h : 1<sup>ère</sup> Séance de formation :
  - Module 1 : Salle Jean Marcel LEGLISE au 1<sup>er</sup> étage.
  - Module 2 : Salle Marcel BOIS au Rez de Chaussée
  - Module 5 : Salle Marc PIFFRE au 2<sup>ème</sup> étage.
- ✓ A 23h : Soirée détente à l'espace convivialité.
- ✓ Hébergement : Hôtel : FASTHOTEL à 5 minutes de la Maison des Sports

### **SAMEDI 2 NOVEMBRE 2002**

- ✓ Petit déjeuner à partir de 7h45 au FASTHOTEL pour les personnes hébergées à l'hôtel
- ✓ 8h30-10h15 : 2<sup>ème</sup> séance de formation dans les mêmes salles que le vendredi selon le module.
- ✓ 10h15-10h30 : Pause à l'Espace convivialité
- ✓ 10h30-12h15 : 3<sup>ème</sup> séance de formation (même principe pour les salles)
- ✓ 12h15-14h00 : Appétitif et repas à l'espace convivialité.
- ✓ 14h00-15h45 : 4<sup>ème</sup> séance de formation (même principe pour les salles)
- ✓ 15h45-16h00 : Pause à l'Espace convivialité.
- ✓ 16h00-17h45 : 5<sup>ème</sup> séance de formation (même principe pour les salles)
- ✓ 18h00 précise : Départ de la Maison des Sports pour Bourgueil.
- ✓ 19h00 : Dégustation des vins de Bourgueil à la Maison des Vins de Jean CARMET à Bourgueil.
- ✓ 21h00 : Dîner à Bourgueil.
- ✓ Retour à l'hôtel vers 1 ou 2 heures du matin.

### **DIMANCHE 3 NOVEMBRE 2002**

- ✓ Petit déjeuner à partir de 7h45 au FASTHOTEL pour les personnes hébergées à l'hôtel (ne pas oublier de redonner les clés à l'hôtel).
- ✓ 8h30-10h15 : 6<sup>ème</sup> séance de formation dans les mêmes salles que le vendredi selon le module.
- ✓ 10h15-10h30 : Pause à l'Espace convivialité
- ✓ 10h30-12h15 : 7<sup>ème</sup> séance de formation (même principe pour les salles)
- ✓ 12h15 : Vin d'honneur et repas à l'Espace convivialité.
- ✓ Fin de l'université vers 15h00.

**Vous pouvez nous joindre à tout moment à l'espace convivialité ou au :**

- ❖ Paola BLACHIER 06 20 26 33 22
- ❖ Sophie GABORY 06 82 08 97 38

**COMPOSITION DES DIFFERENTS MODULES (33 personnes dont les formateurs)**

MODULE 1 LES RESPONSABILITES DANS UNE ASSOCIATION	MODULE 2 L'ACCUEIL	MODULE 5 MOBILISER, ANIMER ET MOTIVER UNE EQUIPE
<p>ANIMATEUR : Christian MIGOUT et Olivier PICQUE</p> <p>Muriel BALESTRIERE }            Christiane SAINT GEORGES }            Gisèle HUBERT } 6            Karine DELALOY }            Céline DUCOIN }            Bernard ESTOUP }            Gilbert CADIN }            Chantal MUSTIERE } 2</p> <p>AU TOTAL : 8 + 2</p>	<p>ANIMATEUR : Serge LABELLE et Pierre BONNAUD</p> <p>Fabrice BLACHIER }            Delphine ANTOINE }            Chantal LEROY } 6            Céline TILLAY }            Brigitte CABEDOCE }            Jérôme PINEAU }            Stéphanie GIRARD } 2            Josyane HECKELEN } 2</p> <p>AU TOTAL : 8 + 2</p>	<p>ANIMATEURS : Jacques DENEUX et Michel SAINTRAPT</p> <p>Belinda EKUE }            Christian BLACHIER }            Farid GUIDOM }            Patricia MARCHAND }            Rokhaya BADJI }            Malik SENE }            Valérie FAVRIN }            Ivan RABOUIN }            Stéphanie PERROT }            Jean Luc CABEDOCE }            Karim OSMAN } 11</p> <p>AU TOTAL 11 + 2</p>

ORGANISATRICES : Emilie LAUNAY, Paola BLACHIER et Sophie GABORY

## BILAN FINANCIER DE L'UNIVERSITE

36 Stagiaires, Formateurs et Organisatrices dont 9 personnes sans hébergement  
Rappel : Participation par personne avec hébergement 90 € en chambre double, 118 € en chambre simple et 40 € sans hébergement

DEPENSES		RECETTES	
Maison des Sports	70,00	Participation FFBB	1 180,00
Utilisation Espace Rencontre		Participation stagiaires	1 777,00
Hébergement	1 193,00	Conseil Général de Touraine	670,00
Restauration	1 248,00	Participation Comité Départemental d'Indre-et-Loire	140,00
Appétitifs, Collations, Vin d'honneur, Vins repas	398,00	Participation Ligue du centre	310,00
Cadeaux participants	234,00		
Frais téléphone, Internet...	100,00		
Mini-Bus, Essence	154,00		
Photos	26,00		
Remboursement stagiaire	40,00		
Plaquettes	13,00		
Livrets compte-rendu	601,00		
	<b>4 077,00</b>		<b>4 077,00</b>



BILAN  
DE

L'UNIVERSITÉ

### PROVENANCE DES STAGIAIRES

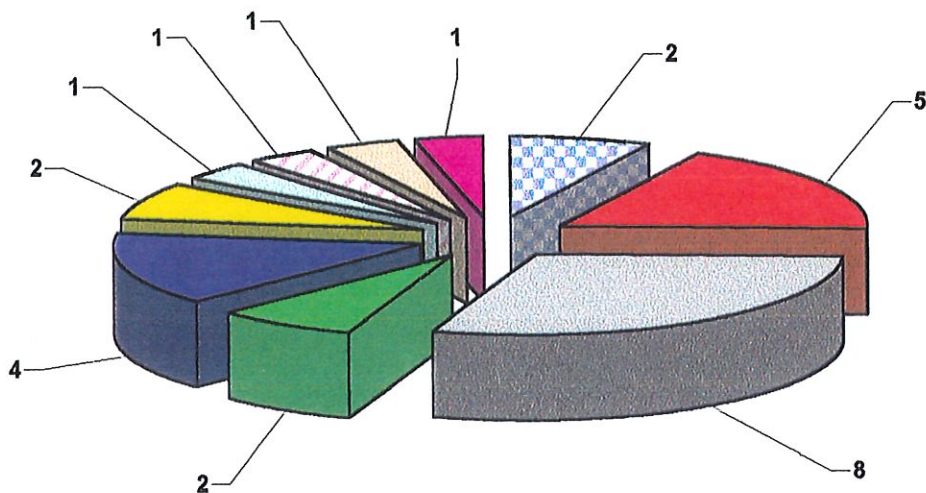

Reims	Ile-de-France	Indre-et-Loire	Bretagne
Loiret	Eure-et-Loire	Alsace	Nord
Alençon	Charentes Maritimes		

### NOMBRE DE STAGIAIRES PAR MODULE

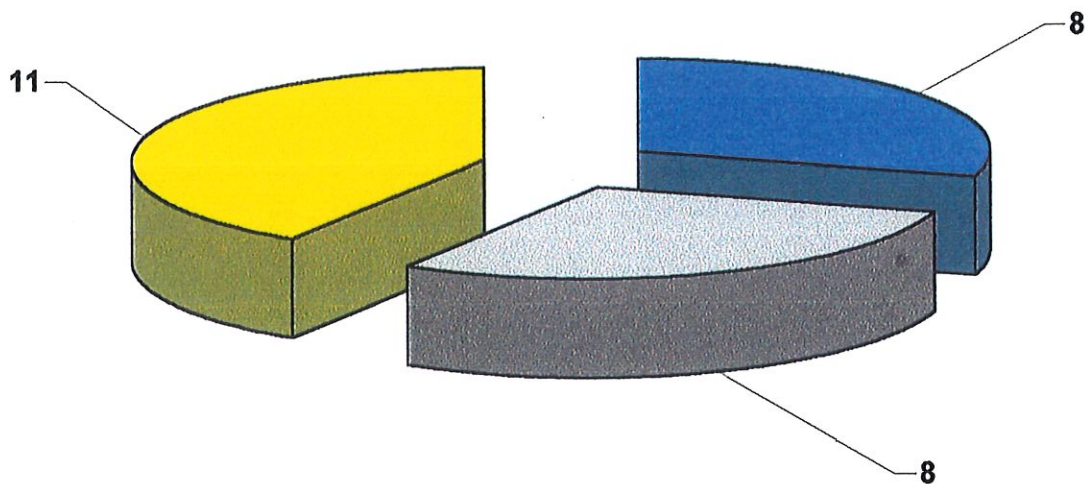

Accueil	Les Responsabilités dans une Association	Mobiliser, Animer et motiver une équipe
---------	--	---

## EVALUATION DE L'ORGANISATION

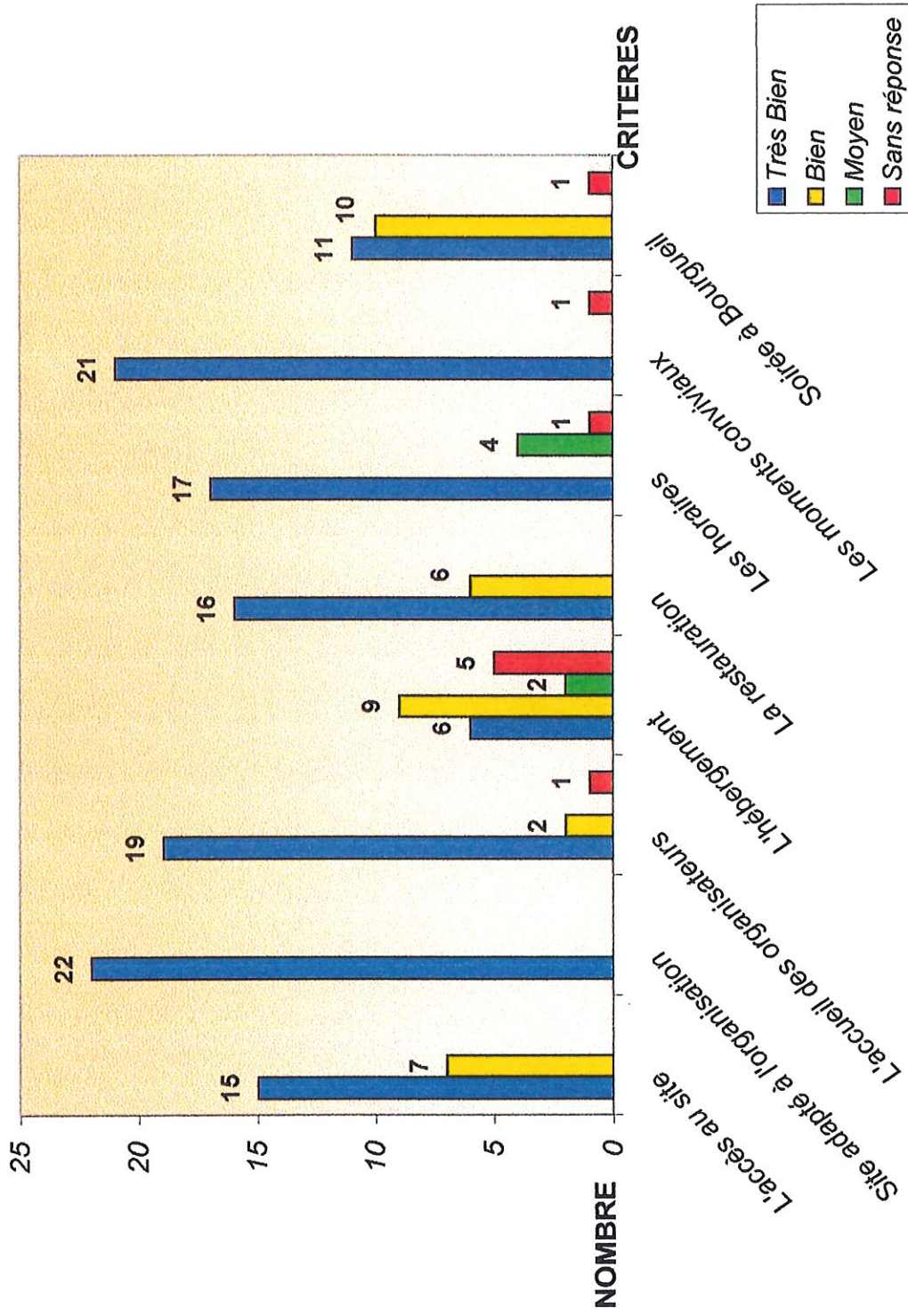

Remarques : 22 questionnaires ont été exploités.

Les sans réponses à la question sur l'hébergement sont les personnes de l'Indre-et-Loire

**EVALUATION DE L'UNIVERSITE DECENTRALISEE DE TOURS  
DES 1, 2 et 3 NOVEMBRE 2002**

**L'accès au site était-il :**

- Très facile
- Facile
- Difficile

**Le site était-il adapté à l'organisation ?**

- Oui
- Non
- Moyen Pourquoi ?

**L'accueil des organisateurs a-t-il été :**

- Très satisfaisant
- Satisfaisant
- Peu satisfaisant Pourquoi ?

**L'hébergement était-il :**

- Très satisfaisant
- Satisfaisant
- Peu satisfaisant Pourquoi ?

**La restauration était-elle :**

- Très satisfaisante
- Satisfaisante
- Peu satisfaisante Pourquoi ?

**Les horaires vous ont-ils convenus ?**

- Oui
- Non
- Moyen Pourquoi ?

**Avez-vous apprécié les moments conviviaux ?**

- Oui
- Non
- Moyen Pourquoi ?

**Avez-vous apprécié la soirée à Bourgueil ?**

- Enormément
- Oui
- Non
- Moyen Pourquoi . ?

**Vos commentaires :**

Le rendez-vous était pris depuis longtemps (ou pas...) pour les 27 stagiaires de l'Université Décentralisée de la Fédération Française de Basket Ball à la Maison des sports de Touraine, les 1,2,3 novembre 2002.

Après les formalités d'usage (présentation, hébergement, réception du kit pédagogique...), l'accueil est assuré par Thierry BALESTRIERE, Président du CD37, qui souhaite à tous un agréable séjour en Touraine, studieux et riche en échanges.

Le tempo est donné dès le premier soir : apéro, dîner, séance de travail... pour la salsa des stagiaires ; mise en place des verres, service, vaisselle... pour la rumba des organisatrices.

Si une université est un lieu d'échanges et de savoir, la soirée conviviale qui l'a animée a tenu toutes ses promesses. Elle s'est déroulée à Bourgueil, sous la houlette d'Eric PLOQUIN, basketteur, aussi viticulteur-éleveur mais surtout, conteur du vin dans la maison de Jean CARMET.

De l'avis général, le site de la Maison des sports de Touraine a donné entière satisfaction à la Commission Fédérale de Formation pour le bon déroulement de cette université décentralisée : salles de travail spacieuses et équipées, possibilité d'utiliser l'amphi ou une grande salle de réunion pour les plénières et l'espace rencontre pour la prise des repas et les moments de détente et de convivialité. De nombreux hôtels situés dans le même périmètre ont permis l'hébergement de tous. Le choix de l'organisatrice, Paola BLACHIER, de bénéficier des prestations de grande qualité, d'un traiteur connu du milieu du basket 37 (Mr PREAUT) s'est avéré excellent, l'unité de lieu et donc le sacrosaint timing des formateurs a été respecté.

Les 3 modules (l'accueil dans une association, mobiliser animer et motiver une équipe et les responsabilités dans la gestion de l'association) ont été animés très « professionnellement » par l'équipe de formateurs bénévoles de la Commission Fédérale de Formation et suivis avec sérieux et le plus grand intérêt par les stagiaires, dirigeants débutants ou chevronnés, salariés ou non. Tous s'accordent à reconnaître la grande qualité des prestations proposées.

Comme l'a souligné avec enthousiasme Jacques DENEUX, Président de la commission Fédérale de Formation, la présence de Thierry BALESTRIERE, Président du CD37, durant les 3 jours de l'université et celle de Jacky RAVIER, Président de la Ligue du Centre, le dimanche, montrent l'intérêt porté aux stagiaires, aux organisateurs et aux formateurs fédéraux présents. Sous l'impulsion de Paola BLACHIER, le défi d'organiser, en Touraine, à la Toussaint, la 7<sup>ème</sup> université décentralisée a été relevé avec brio. Les participants seront les meilleurs ambassadeurs pour la pérennisation des universités et, n'en doutons pas, l'objectif de la FFBB de former 1000 dirigeants par an ne peut qu'être atteint, dans le sillage de la dynamique lancée par cette formidable équipe de la Commission Fédérale de Formation.

LE  
COIN  
DES

ANECDOTES





Coucou tout le monde !

Il n'y a pas si longtemps que ça, vous viviez un week-end mémorable (du moins on l'espère...) à Tours-city... seulement je suis sûr que certaines choses vous ont échappé, c'est pourquoi nous vous proposons un petit rappel des faits... souvenez-vous...

**Vendredi 1<sup>er</sup> novembre, 18h**, les 3 organisatrices sont fin prêtes à accueillir les petits stagiaires qui arrivent les uns après les autres tout timides, sans faire de bruit... chacun prend sa clé d'hôtel et va s'installer tranquillement... ça, c'était à 18h, ensuite les choses se gâtent !

**Vendredi 1<sup>er</sup> novembre, 20h30**, l'ambiance est chaude, les formateurs flippent... oui, oui, oui vous avez fait peur à vos professeurs !!! Serge et Jacques sont en pleine réflexion : « *Mais comment va-t-on faire pour rattraper le coup, normalement le premier soir ils restent sages ! mais ça va pas du tout, oulalalaaaa* »



●\* Eh oui ! le feu s'est propagé à toute vitesse : les bêtises fusent, les fous rires s'enchaînent, les verres de Bourgueil se vident les uns derrière les autres, les esprits chauffent, Serge fume sa clope pour déstresser et fait part de ses inquiétudes... mais inquiétudes non justifiées puisque vous avez été au top lors de cette première séance, chacun a (essayé de reprendre) repris ses esprits et son sérieux ! Toutes mes félicitations, moi, j'aurais pas pu !

**23h, fin de la séance...** la fatigue se fait sentir, les départs s'échelonnent... certains retrouvent leur lit, d'autres, leurs bouteilles de rhum planquées sous les matelas de l'hôtel (demandez à Patricia et Rokhaya, nos parisiennes !!!), et l'un des formateurs dont je ne citerais pas le nom (c'est Jacques, mais chuuut !) se prépare à dormir dehors, eh oui notre président cherche sa clé dans toutes ses poches, mais en vain... la clé est restée sur le lit dans sa chambre, bien jouer... c'est la pauvre Madame de l'hôtel qui, réveillée en plein sommeil à 00h30, est venue ouvrir la porte... la clé gisait là, sur la jolie couverture rose, toute triste d'avoir perdu son propriétaire !



Tout le monde se réjouissait donc de pouvoir enfin dormir, fatigués du voyage jusqu'à TOURS et de la joyeuse soirée... mais ce ne fût pas sans compter sur le café de Sophie ! 1h du mat', 2h, 3h... les yeux sont toujours ouverts, personne ne réussit à dormir !!! Merci beaucoup Sophie pour cette boisson anti-somnolence... Rassurez-vous, nous l'avons interdite de café pour la suite du week-end, mais trop tard, le mal était fait... Ah, j'oubliais quand même de dire qu'une personne a tout de même bien dormi... Devinez, devinez qui je suis derrière mon loup je fais ce qu'il me plaît... Sophie elle-même : elle n'a pas bu de SON CAFE, elle nous a piégés !!!

**Samedi 2 novembre, 7h00**, le réveil s'avère donc un peu difficile... les visages au p'tit déj' apparaissent plus ou moins fatigués selon les gens, les pieds de Paola sont toujours en compote (elle ne porte ses chaussures que pour vous accueillir), merci les ampoules... et les odeurs (j'espère que vous vous rendez compte de ce que j'endure)... et Pierre, formateur accueil, est toujours droit, élégant, racontant déjà des bêtises sous son air sérieux !!!





**Samedi 2 novembre, 8h30**, la formation est repartie... tout le monde est à l'heure... ou presque !

- Bernard ESTOUP arrive tranquillement, passe nous dire bonjour, pose ses petites affaires et se dirige doucement vers sa salle de classe...
- Ceux du module accueil font leurs pauses en décalage systématique avec les autres... ils ont voulu nous faire croire qu'ils bossaient plus... Bande de crâneurs !!!  
Passons sur la journée...

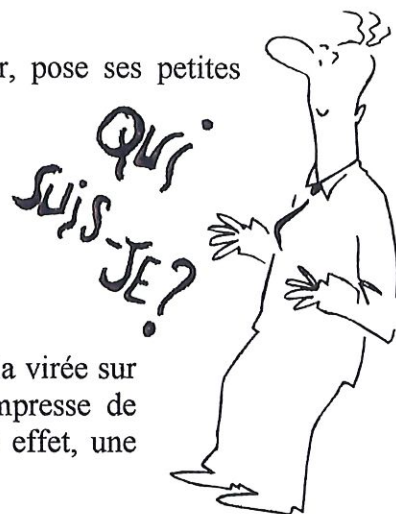

**Samedi 2 novembre, 18h**, l'école est finie, place à la virée sur Bourgueil ! Répartition dans les mini-bus : chacun s'empresse de trouver une place car personne ne veut être oublié ! En effet, une sacré soirée (mais sans Jean-Pierre) s'annonce...

✓ Pour commencer, l'épreuve des nez (difficile quand on est enrhumé !) et la dégustation des vins de Bourgueil avec les petits seaux pour recracher comme les pro... seulement j'en connais pour qui le seau était là juste pour faire joli, c'est bien dommage de gaspiller !!!

✓ A l'occasion de ce « goûtage » de vins, nous avons pu élire les Miss Bourgueil, reines des vins... Mumu Balestrière et Chantal Leroy (pour ceux qui ne la remette pas, c'est la dame qui nous a fait une démonstration de sifflet, son nouvel instrument de musique spécial tribune basket !!!).



✓ Ensuite, nous avons eu l'occasion de découvrir la cuvée 76, grande année du vin... c'est aussi maintenant le nouveau surnom d'Olivier PICQUE, notre charmant formateur ... La Fédé est au courant, vous pouvez désormais adresser vos courriers à : Cuvée 76 de la Fédération, 75 000 Paris !



✓ Blague à part : quel est le comble d'un président de club chinonais ? *c'est d'assister à une dégustation de Bourgueil et de l'apprécier (il fait partie de ceux qui n'ont rien recracher !!!)*

✓ Fait exceptionnel connu de personne, exclusivité... eh oui, un exploit a été réalisé lors de cette soirée et ce, par l'un d'entre nous... de qui peut-il bien s'agir ??? Ce n'est autre que notre président du comité 37, qui, rien que pour vous, est resté éveillé jusqu'à... 2h du matin ! Bravo Thierry !!! car si pour vous, il était encore tôt pour se coucher (n'est-ce pas les propriétaires de rhum ?!), notre ami Thierry, d'habitude, est déjà depuis 3 ou 4h heures au fond de son lit !!!





✓ Parlons un peu de Chantal MUSTIERE : dans la journée, j'ai pu entendre : « oh je ne sais pas si je vais venir ce soir, je suis fatiguée, j'ai mal aux jambes, etc. » ; à minuit 30 environ, Chantal a retrouvé toute sa jeunesse, elle est toute heureuse, enchantée par la soirée, son bonheur fait plaisir à voir et surtout elle nous dit qu'il ne faut pas qu'elle se plaigne d'être fatiguée car elle risque de se faire gronder par son mari !!! Alors Chantal t'as pris une soufflante ???

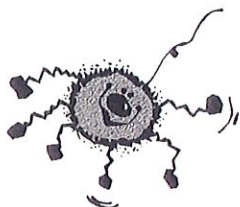

✓ Emilie a été stoppée nette à l'entrée de la cave, chose anormale et rare... Halloween était fini mais les toiles d'araignées et leurs habitantes géantes sont restées...

✓ Enfin, bonne nouvelle, personne ne s'est laissé volontairement enfermer dans la cave d'Eric même si pour certains il a été difficile de les mettre dehors ! Aaah, le vin !

### Dimanche 3 novembre, l'heure est au bilan... certains repartent déçus...

○ Boigny et ses 4 femmes, parce qu'elles n'ont pas pu ramener autant de vin qu'elles auraient voulu, alcooliques va !!! n'oubliez pas quand même une petite bouteille de Bourgueil pour notre match retour du mois de janvier... je compte sur vous !

○ Delphine et Stéphanie à qui nous n'avons pas eu le temps d'apprendre la chorégraphie sur la chanson de Las Ketchup.



○ Michel et Thierry, parce qu'ils n'ont pas eu de valise comme Karim... Regardez un peu leurs yeux sur la photo... Jacques, tu peux pas faire quelque chose pour eux ? je ferai signer une pétition s'il le faut...

Dernière petite info : si vous désirez en savoir plus sur le pastis, adressez vous à Christian MIGOUT de Toulon... quand il vous en parle, manque plus que les cigales et le soleil et *çu-t-été bonnard* !!! (expression de Christian, excuse-moi pour l'orthographe).

Dernière question : Bélinda aura-t-elle gagné son match après un tel week-end ? ou plutôt aura-t-elle été apte à jouer ? Alors Bélinda ???

Voilà donc les p'tites anecdotes du week-end et c'est sans compter toutes celles que vous avez vécu dans vos modules auxquels nous n'avons pas assisté...

En espérant que ce petit résumé, vous ait plu et vous ait rappelé que le Basket est une grande famille et que quels que soient nos horizons, nous pouvons nous apprécier... et faire la fête ensemble !!!!

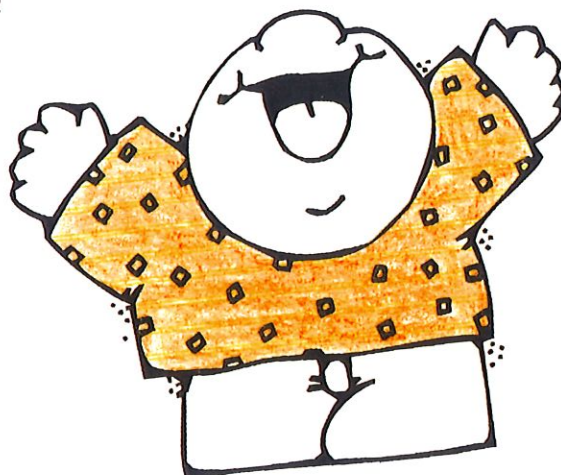

# LES ORGANISATRICES

Sophie  
GABORY

Emilie  
LAUNAY

Paola  
BLACHIER



## Tiennent à remercier :

*Fédération Française de Basket-Ball*

*Ligue du Centre de Basket-Ball*

*Comité Départemental 37*

*Conseil Général*

*L'équipe des formateurs bénévoles de la FFBB*

*Véronique et Guilaine (Secrétaires du CD37)*

*Thierry BOUCHER*

*Eric PLOQUIN Viticulteur de Bourgueil*

*Serge ALBERT BRUNET Restaurateur LE FAISAN DORE*

*Mr PREAUT Traiteur*

*Mr BALOGE Banque Populaire du Val de France*

*ET BIEN SÛR LES STAGIAIRES*

ANNEXES



## COORDONNEES DES STAGIAIRES ET DES FORMATEURS STAGIAIRES

NOM	PRENOM	ADRESSE	TELEPHONE
ANTOINE	DELPHINE	2 impasse des meuniers 51450 BETHENY	06 64 46 24 99
BADJI	ROKHAYA	5 rue Serge Prokofiev 92220 BAGNEUX	06 15 58 21 59
BALESTRIERE	MURIEL	5 allée Marguerite DURAS 37230 FONDETTES	02 47 49 71 10
BLACHIER	CHRISTIAN	4, rue George SAND 37230 FONDETTES	02 47 49 94 29
BLACHIER	FABRICE	21 rue Cécile BERGEROT 37700 LA VILLE AUX DAMES	02 47 32 95 50
BLACHIER	PAOLA	4, rue George SAND 37230 FONDETTES	06 20 26 33 22
BONNAUD	PIERRE	20 rue du Vieux Champs 86170 CISSE	05 49 54 40 57
CABEDOCE	BRIGITTE	"ROCHETTE" 37500 CHINON	02 47 93 25 03
CABEDOCE	JEAN LUC	"ROCHETTE" 37500 CHINON	02 47 93 25 03
CADIN	GILBERT	8 rue des ECOTAIS 35200 RENNES	02 99 51 44 48
DELALAY	KARINE	8 rue Jeanne JUGAN 45000 ORLEANS	02 38 61 79 32
DENEUX	JACQUES	1 rue de Bretagne 62120 AIRE SUR LYS	02 31 12 38 22
DUCOIN	CELINE	53, rue Duliscouet 56100 LORIENT	02 97 37 25 08
EKJE	BELINDA	18, place du 19 mars 1962 95330 DOMONT	01 39 91 99 46
ESTOUP	BERNARD	30, rue du Manoir 37300 JOUE LES TOURS	02 47 28 08 99
FAVRIN	VALERIE	Rue de Saintes 17400 ST JEAN	05 46 33 61 67
GABORY	SOPHIE	10, rue de l'Elysée 37000 TOURS	06 82 08 97 38 02 47 64 13 56
GIRARD	STEPHANIE	9 Bis rue des Templiers 51100 REIMS	06 08 92 11 63
GUIDOUM	FARID	71 chemin St Georges 59910 BONDUES	06 22 34 26 36
HECKELEN	JOSYANE	6 rue des Vergers 68720 HOCHSTATT	03 89 06 33 48
HUBERT	GISELE	Rue de Laveaux 45430 CHECY	02 38 91 37 69
LABELLE	SERGE	5 rue Perrochaud 62600 BERCK SUR MER	03 21 09 78 38
LAUNAY	EMILIE	26, rue du Plessis 37520 LA RICHE	06 83 19 44 00
LEROY	CHANTAL	Les Broses 37230 FONDETTES	02 47 48 13 01
MARCHAND	PATRICIA	1 rue Edouard Branly 92220 BAGNEUX	06 19 81 56 88
MIGOUT	CHRISTIAN	Le Massenet A1, 53 rue Romain 83000 TOULON	04 94 36 14 08
MUSTIERE	CHANTAL	22 rue du Commandant CHARCOT 61000 ALENCON	02 33 28 90 45
OSMAN	KARIM	25, rue Gabriel HOUDART 77000 MELUN	06 61 32 80 27
PERROT	STEPHANIE	52 allée Jean ROSTAND 45800 SAINT JEAN DE BRAYE	02 38 70 62 52
PICQUE	OLIVIER	66 boulevard Auguste BLANQUI 75013 PARIS	06 88 97 48 79
PINEAU	JEROME	12 rue Guy MOQUET 28000 CHARTRES	06 10 25 41 59
RABOUIN	YVAN	2 rue des Clématites 37300 JOUE LES TOURS	02 47 80 90 38
SAINTE GEORGES	CHRISTIANE	7 petite voie des fontaines 94150 RUNGIS	01 45 12 93 24 06 13 44 56 43
SAINTRAPT	MICHEL	44 rue de la Paix 78500 SARTROUVILLE	06 84 52 91 36
SENE	IMALIK	9 rue du Centre 28630 MORANCEZ	06 73 74 12 80
TILLAY	CELINE	55 rue de la Grand'Cour 45760 MARGNY LES USAGES	02 38 75 10 95

# Priorité à la formation

**La traditionnelle université d'été de la Fédération française de basket-ball fait peau neuve. Désormais décentralisée, elle est séparée en plusieurs étapes dont la dernière avait lieu en Touraine. Trois jours placés sous le signe de la convivialité et destinés, avant tout, à la formation des dirigeants.**

**A**FIN de garantir la bonne tenue d'un sport, il est nécessaire que les dirigeants de clubs soient à la hauteur. Or, une fédération sportive se doit d'être responsable des clubs pratiquant la (ou les) discipline(s) dont elle est chargée. Cela, la FFBB l'a bien compris et c'est pour cela qu'elle propose, depuis plusieurs années, des universités d'été, justement

destinées à la formation des dirigeants.

La formule classique ne prévoyait qu'une université tous les deux ans, animée par des instituteurs de formation. Le coût était relativement élevé pour une capacité d'accueil assez réduite. Sous l'impulsion du président de la Commission fédérale de formation, Jacques Deneux, la formule a donc changé.

En effet, cette année, on a

décentralisé l'université d'été en la séparant en sept étapes (Reims, Mulhouse, Agen, Lyon, Sablé-sur-Sarthe, Evry et Tours), afin de permettre aux dirigeants de toute la France d'y participer. Par ailleurs, la formation est désormais assurée par douze bénévoles aux compétences professionnelles reconnues. Cette formation s'articule ainsi autour de cinq axes majeurs : la conduite d'un projet, la

responsabilité dans une association, le management, le secteur financier et l'accueil.

Les participants à l'université décentralisée de Tours auront donc bénéficié de plus de douze heures de formation réparties sur trois jours (du vendredi soir au dimanche midi), grâce aux efforts conjoints de la Ligue et du comité départemental, représentés par leurs présidents respectifs : Jacky Ravier

et Thierry Balestrière. L'organisation du séminaire fut confiée à Paula Blachier, responsable régionale de la formation, assistée de Sophie Gaborit et d'Emilie Launay. Une partie de l'accueil fut, d'autre part, assurée par Eric Ploquin et Albert Brunet, de l'ES Bourgueil.

Les 36 participants auront su apprécier l'ambiance particulièrement conviviale du stage, ainsi que les qualités d'accueil et de réception de l'organisation. Il s'agissait, en effet, aussi de faire découvrir la Touraine aux stagiaires venus de l'extérieur. Jacques Deneux nous dit ainsi que « l'on ne peut que se féliciter du ressenti des stagiaires » et Jacky Ravier d'ajouter que « les meilleurs ambassadeurs pour la suite des universités seront les participants ».

La pérennisation et l'évolution de ces universités sont maintenant à l'étude, puisque l'objectif est de former près de 1.000 dirigeants par an contre 210 cette année (alors que la capacité était de 600 stagiaires). On ne peut donc que souhaiter bonne chance et longévité à cette entreprise particulièrement intéressante et constructive.

N.P.

LUNDI 4 NOVEMBRE 2002

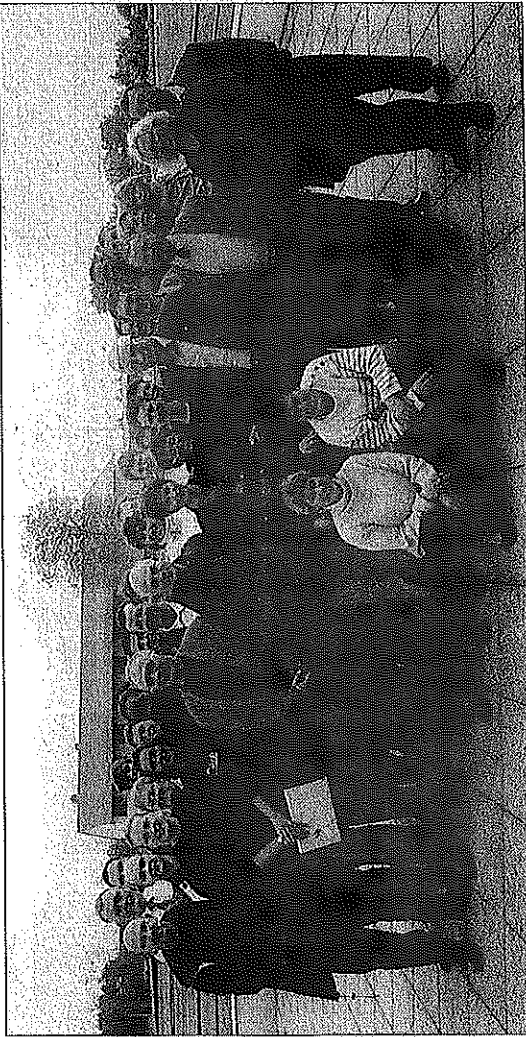

Les stagiaires de l'université décentralisée de Tours, accompagnés des organisateurs.



DANS LES MODULES, NOUS DÉCOUVREONS DES GENS SÉRIEUX,





À L'ÉCOUTE DES FORMATEURS, STUDIOUX, ET PRESQUE SAGES...

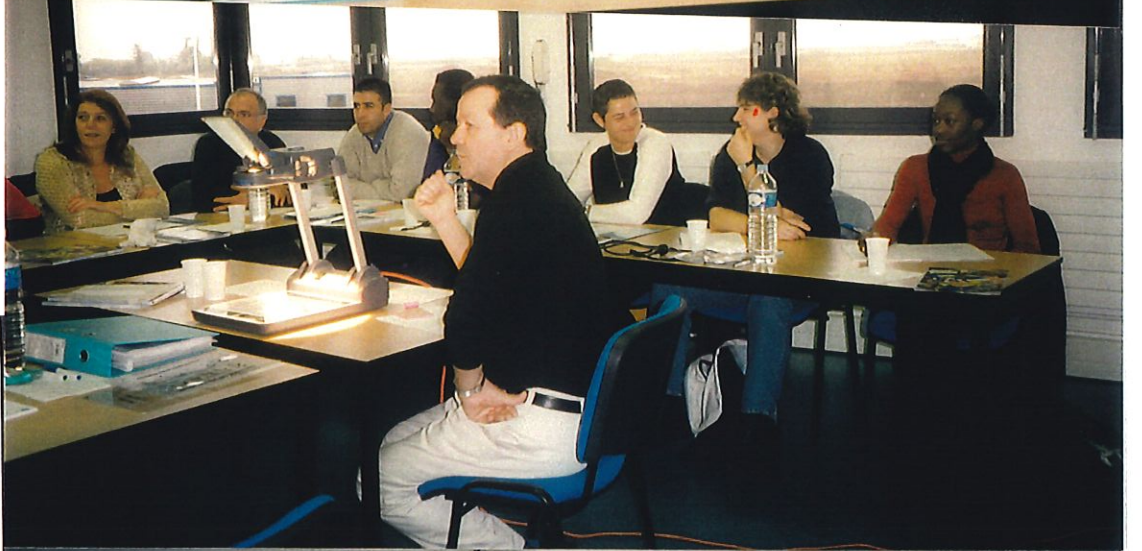



MAIS ... DÉS QU'ON PARLE SOIRÉE, DUGUSTATION, CAVE, VIN, ETC...





CE NE SONT PLUS LES MÊMES PERSONNES QUE L'ON RETROUVE ...





ÇA, CE SONT DES STAGIAIRES ET FORMATEURS AU TOP... ALLIANT SÉRIEUX + RIGOLADE!!!





L'HEURE DU DISCOURS EST ARRIVÉE... CHACUN EST CONCENTRÉ... ou fatigué!!!





Après avoir gagné le 1<sup>er</sup> prix de dégustation, Numu et Chantal confirment leur suprématie en tant que pairs du Bauguiel!



THIERRY: "Elle est belle sa valise! Hein!? Dis?!"  
MICHEL: "Dis, tu me la prêteras ta valise?!"  
THIERRY: "J'voudrais bien avoir la même! Dis Jacques..."



L'équipe des formateurs...  
Cherchez l'inbau!





N'ATTENDEZ PAS MON ÂGE POUR  
VOUS FORMER!!!

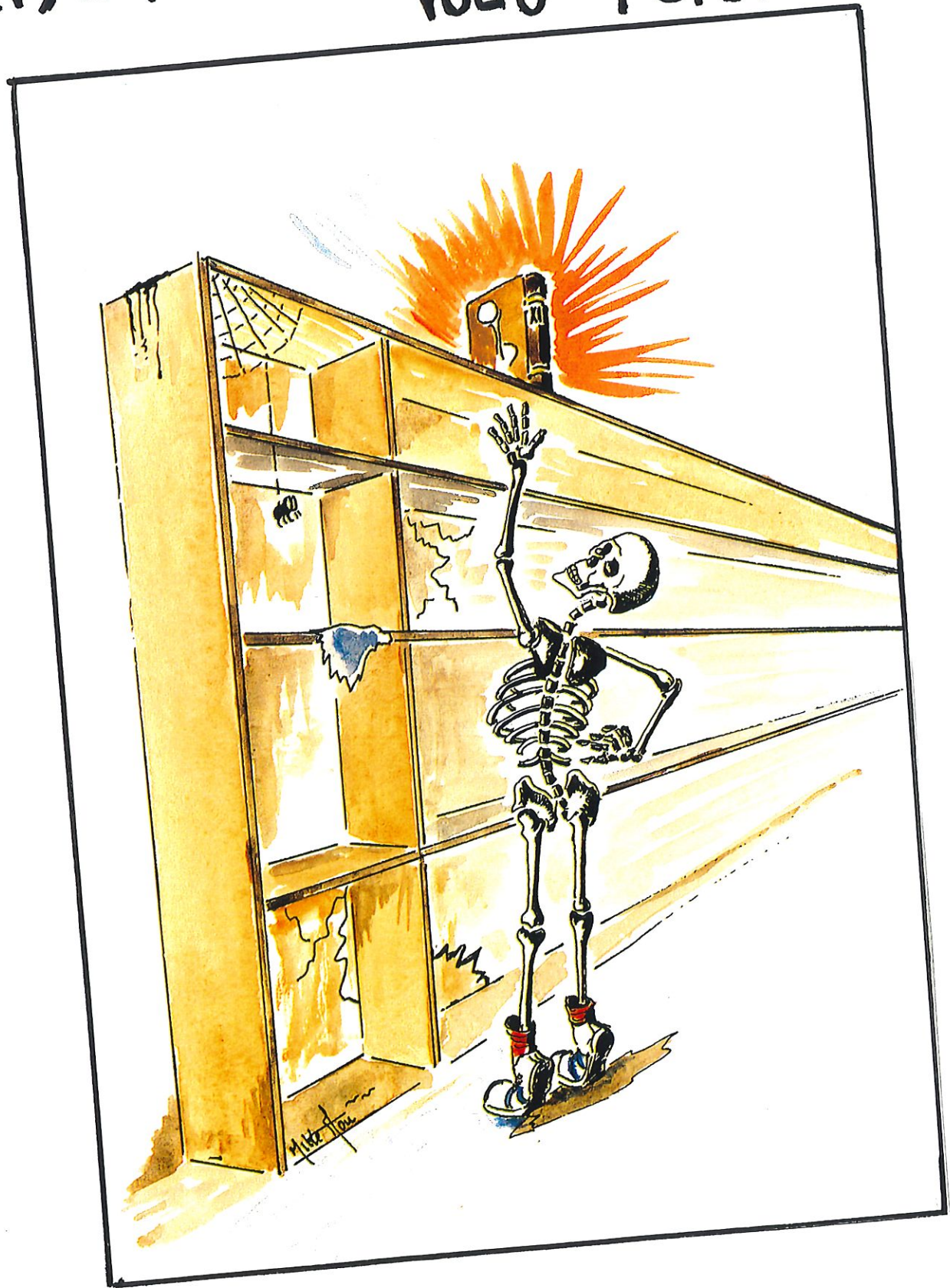

RÉALISÉ PAR P. BLACHIER, S. GABORY  
ET E. LAUNAY, le 11 NOV. 2002  
À TOURS.